

WARIOWEATHER.COM

Manuál IP Meteostanice WarioWeather COMPACT

(model ME13)



WARIO  *WARIO inside*

(pro firmware ME220005)

Obsah

1. Důležité pokyny	6	5. Rozsah a přesnost měření	12
Popis zařízení	6	6. Průvodce instalací a konfigurace zařízení	12
Bezpečnostní pokyny	6	7. Základní vlastnosti prostředí Meteostanice	13
2. Volba správného umístění meteostanice	6	8. Konfigurace meteostanice	13
Montáž a použití meteostanice	6	Sekce – Nastavení	13
Nevhodné umístění meteostanice	7	9. Sekce – Síť	13
Montáž konzole, stožárů nebo držáku	7	Záložka LAN	13
Zapojení	7	DHCP	13
3. Rozbalení	7	IP adresa	13
Instalace	8	Maska podsítě	13
Krok 1	8	NETBIOS jméno	13
Krok 2	8	Výchozí brána	13
Krok 3	8	Server DNS	13
Krok 4	8	Záložka Webový server	14
Krok 5	9	Port Webového serveru	14
Krok 6	9	Webové rozhraní internet	14
Krok 7	9	Záložka ModBus	14
Krok 8	9	ModBus	14
Krok 9	10	Adresa ModBus	14
Krok 10	10	Záložka Http Proxy	14
Senzory meteostanice	10	Http Proxy	14
Vypočítávané a doplňkové hodnoty meteostanice	11	Proxy server	14
Možnosti připojení rozšiřujících zařízení meteo	11	Proxy port	14
4. Konfigurace a nastavení	11	10. Sekce – Uživatelé	14
Signalizace stavové LED diody	11	Uživatelské Jméno	14
Tlačítko pro reset a pro obnovení výchozího nastavení (default)	11	Heslo	14
Funkce Restart pomocí tlačítka	11		
Funkce Výchozí konfigurace (Default) pomocí tlačítka	12		

11. Sekce – Zabezpečení					
Zabezpečení přístupu k ModBus					
IP adresa					
Požadovat přihlášení při spuštění					
Sdílený klíč					
12. Sekce – Senzory					
Záložka správa senzorů					
Tabulka ModBus					
Přidat senzor					
Ping					
Jméno					
IP adresa					
Záložka nastavení měření					
Způsob měření senzorů teploty a vlhkosti					
Záložka Nastavení měrných jednotek					
Nastavení měrných jednotek					
13. Sekce – Rozšíření					
Záložka – Senzory meteostanice					
Aktualizovat senzory					
Záložka – Vyhřívavý srážkoměr					
Podpora vyhřívavého srážkoměru					
Záložka – Zařízení					
Vyhledat zařízení					
Seznam připojených zařízení					
14. Sekce – Poloha					
Umístění					
Nadmořská výška					
Zeměpisné souřadnice (GPS)					
Zeměpisná šířka (N)					
Zeměpisná délka (E)					
	strana 14	15. Sekce – Zobrazení			strana 17
	strana 14	Záložka – Meteo			strana 17
	strana 14	Nastavení výchozího zobrazení			strana 17
	strana 15	Záložka – Přehled			strana 17
	strana 15	Nastavení výchozího zobrazení			strana 17
	strana 15	16. Sekce – E-mail			strana 17
	strana 15	Odesílání e-mailů			strana 17
	strana 15	Server			strana 17
	strana 15	Port			strana 17
	strana 15	Odesílatel			strana 17
	strana 15	Server vyžaduje ověření			strana 17
	strana 15	Uživatelské jméno			strana 17
	strana 15	Heslo			strana 17
	strana 15	17. Sekce – Synchronizace			strana 17
	strana 15	Povolit synchronizaci			strana 17
	strana 15	Synchronizovat s portálem www.meteo-pocasi.cz			strana 18
	strana 16	Synchronizační kód			strana 18
	strana 16	Synchronizovat s portálem www.meteo-pocasi.cz - neaktivní			strana 18
	strana 16	Server			strana 18
	strana 16	Port			strana 18
	strana 16	Adresa			strana 18
	strana 16	18. Sekce – Lokalizace			strana 18
	strana 16	Jazyk prostředí			strana 18
	strana 16	Lokalizace svátků			strana 18

19. Sekce – Datum a čas			
Časové pásmo			
Automaticky posouvat letní/zimní čas			
Automatická synchronizace datumu a času			
Primární NTP server			
NTP port			
Sekundární NTP server			
Datum			
Čas			
Nastavit čas z PC			
Formát času			
Formát datumu			
20. Sekce – Systém			
Sériové číslo			
Model			
Firmware			
Doba běhu			
Datum vytvoření DB			
Aktualizace firmwaru			
Tovární nastavení			
Restart řídicí jednotky			
Resetovat databázi			
Technická podpora			
Nastavení stavové LED diody			
Informace			
21. Prohlížení měření – sekce „Meteo“			
22. Popis jednotlivých hodnot sekce „Meteo“			
23. Prohlížení historie počasí - sekce „Přehledy“			
24. Sekce „Podmínky“			
	strana 18	25. Sekce „Seznam podmínek“	strana 22
	strana 18	Nová podmínka	strana 22
	strana 18	Pole - Název podmínky	strana 22
	strana 18	Pole – Podmínka	strana 22
	strana 18	Pole – Režim editoru	strana 22
	strana 19	26. Vytváření podmínky v editoru podmínek	strana 23
	strana 19	27. Popis lišty „Událost“	strana 24
	strana 19	28. Událost – Datum a čas	strana 24
	strana 19	Volba – Datum	strana 24
	strana 19	Volba – Den týdne	strana 24
	strana 19	Volba – Měsíc	strana 24
	strana 19	Volba – Čas	strana 24
	strana 19	Volba – Den-Noc	strana 24
	strana 19	29. Událost – Senzory	strana 24
	strana 19	Ping	strana 24
	strana 19	Teplota	strana 24
	strana 19	Tlak	strana 24
	strana 19	Vlhkost	strana 24
	strana 20	Rosný bod	strana 24
	strana 20	Osvit	strana 24
	strana 20	Směr větru	strana 24
	strana 20	Rychlost větru	strana 25
	strana 20	Srážky	strana 25
	strana 20	Výstup	strana 25
	strana 20	Náraz větru	strana 25
	strana 20	Zdánlivá teplota	strana 25
	strana 21		
	strana 21		
	strana 22		

30. Událost - Matematické funkce	strana 25
31. Událost – Nesplněno, Splněno	strana 25
32. Událost – Akce nesplněno, splněno	strana 25
Akce – Nastavení výstupu	strana 25
Nastavit výstup na:	strana 25
Akce – Časování výstupu	strana 25
Vyberte výstup	strana 25
Stav výstupu je:	strana 25
Ponechat výstup ve stavu na dobu:	strana 26
Akce – E-mail	strana 26
Komu	strana 26
Kopie	strana 26
Volba – Předmět	strana 26
Datum	strana 26
Senzor	strana 26
Zpráva	strana 26
33. Konfigurace meteostanice pro zobrazení na internetu	strana 26

1

Důležité pokyny

Pečlivě si přečtěte tento návod, řiďte se jím při instalaci zařízení a poté jej uložte pro možnost pozdějšího nahlédnutí v případě potřeby.

Popis zařízení

Meteostanice ME13 se skládá z řídicí jednotky a soustavy venkovních čidel.

Meteostanici lze rozšířit o další senzory a zařízení s možností ovládání integrovanými podmínkami na základě počasí. Měřené hodnoty lze jednoduše prohlížet ve vašem počítači, chytrém telefonu, tabletu či jiném zařízení s internetovým prohlížečem. Meteostanici lze rovněž integrovat do nadřazených systémů. Komunikace probíhá prostřednictvím protokolu TCP/IP. Data lze načítat také pomocí technologie ModBus, nebo formátu XML. Více informací o integraci meteostanice do nadřazených systémů naleznete v samostatném manuálu na adrese www.meteo-pocasi.cz v sekci „Download“.

Pokud chcete mít snadný a přehledný přístup k měřeným datům své meteostanice na internetu, nebo sdílet vaše data s ostatními uživateli, je možné meteostanici zaregistrovat na stránkách www.meteo-pocasi.cz a získat tak řadu doplňků a dalších rozšíření.

Bezpečnostní pokyny

Prosím, prostudujte si následující pokyny předtím, než zařízení připojíte do elektrické sítě nebo k vašemu počítači. Následující pokyny slouží k vyvarování se nebezpečí úrazu a ke snížení rizik poškození meteostanice a periferií.

Za škody vzniklé neodbornou montáží nebo nedodržením technických návodů a pokynů k instalaci meteostanice a periferií výrobce neručí. Mějte také na paměti, že při nedodržení těchto bezpečnostních pokynů nemusí být používání zařízení bezpečné a může docházet i k chybnému měření dat. Reklamace a záruka se řídí reklamačním řádem společnosti WANET s.r.o., který je k dispozici na stránkách www.meteo-pocasi.cz, případně jsou řešeny dle platné legislativy ČR. Montáž a konfiguraci meteostanice a počítačové sítě by měla provádět osoba s příslušnými znalostmi a schopnostmi. Při otevření nebo odstranění krytu hrozí riziko zasažení elektrickým proudem. Jelikož je zařízení vystaveno venkovním povětrnostním podmínkám, musí být při montáži zajištěny všechny postupy montáže, aby byla zajištěna

ochrana proti možnému vniknutí vody do prostor řídicí jednotky. Dodávaný napájecí zdroj může být zapojen pouze do elektrického rozvodu, jehož napětí odpovídá údajům na jeho typovém štítku. Jelikož jsou použité senzory z jemné mechaniky, buďte obezřetní při samotné instalaci nebo rutinním čištění. Zařízení nepoužívejte v prostředí s výskytem agresivních chemických látek a plynů a nenamáčejte a neomyvejte jej chemickými prostředky. Nevkládejte meteostanici do blízkosti zařízení se silným elektromagnetickým polem.

Nepoužívejte meteostanici, nepracuje-li správně nebo vykazuje očividné známky poškození. V zimním období dbejte na mechanické čištění vnějších senzorů pro měření směru a rychlosti větru, senzoru osvitů, případně srážkoměru. Mějte rovněž na paměti, že i malá vrstva sněhu může

velmi výrazně ovlivnit naměřené hodnoty daných senzorů, zvláště pak se to týká srážkoměru, který není vybaven vyhříváním (vyhřívání srážkoměr je volitelným příslušenstvím).

2

Volba správného umístění meteostanice

Montáž a použití meteostanice

Meteostanice je určena k venkovnímu použití. Minimální vzdálenost instalace od země je 1m a montáž je možná do 25m od místa připojení napájecího adaptéru, datového přepínače (switch) nebo routeru. Meteostanice musí být umístěna ve volném prostranství a v její blízkosti nesmí docházet k ovlivňování měřených hodnot jinými zařízeními. Pro správné vyhodnocování všech měřených veličin nesmí docházet v okolí meteostanice k zastínování slunečního záření, nesmí se zde vyskytovat překážky pro přirozený průchod proudění vzduchu a v zimním období musí být čištěny příslušné mechanické senzory.

Nevhodné umístění meteostanice

- Montáž meteostanice pod střechou nebo jinou mechanickou zábranou.
- Montáž na jinou než jižní světovou stranu na severní polokouli a severní světovou stranu na jižní polokouli.
- Montáž mezi budovy, které jsou velmi blízko u sebe.
- Montáž na komín nebo výdech topení či klimatizace.
- Montáž meteostanice na nedostupné či velmi komplikovaně přístupné místo.
- Montáž v místě, kde hrozí mechanické poškození senzorů, nebo samotné řídicí elektroniky.
- Montáž v místě, kde bude často docházet ke znečištění senzorů.

Montáž konzole, stožárů nebo držáku

Samotná meteostanice je dodávána v balení pouze se dvěma základními teleskopickými částmi hlavního držáku, ke kterému jsou pomocí plastových nebo kovových rámečků přichyceny samotné senzory. Tuto základní část teleskopického držáku je třeba přichytit na připravenou konzoli nebo stožár. Jako volitelné příslušenství je k dispozici multifunkční konzole Meteo určená pro montáž samotné meteostanice nebo různých konfigurací senzorů a externího příslušenství meteostanice. Výhodou je tedy velká flexibilita v rozvržení stanice a příslušenství a zároveň zajištěna její stabilita. Pečlivě zvažte výběr příslušné konzole a jejího upevnění tak, aby bylo zajištěno její stabilní umístění.

Zapojení

Zapojení konektorů k řídicí jednotce je realizováno ze spodní strany a konektory, které nejsou obsazeny, musí být opatřeny gumovými záplenkami, které jsou dodávány společně s meteostanicí. Meteostanice je vybavena aretačními konektory typu RJ11 a RJ45 pro připojení senzorů a datového kabelu. Zapojení konektorů OUT1 a OUT2 je realizováno pomocí konektoru RJ11 a při zapojení je nutné dodržovat správné zapojení kabelů a používat lisovací kleště.

3

Rozbalení

Před samotnou instalací zkontrolujte, že jsou v balení všechny díly a komponenty, které tvoří základní sestavu

Obsah balení:

- 2ks teleskopické části hlavního držáku
- 1ks plastové ramínko držáků rychlosti a směru větru
- 1ks senzor směru větru
- 1ks senzor rychlosti větru
- 1ks plastové ramínko držáku srážkoměru
- 1ks srážkoměr
- 1ks krabička s řídicí jednotkou, radiačním štítem a kovovým rámečkem
- 1ks držák ramínka meteostanice na konzoli s U šroubem
- 5ks spojovacích šroubků
- 2ks montážních spon na konzoli a teleskopickou část hlavního držáku
- 4ks montážních stahovacích pásek
- 1ks napájecí adaptér (PoE)
- 2ks datových kabelů LAN

Samotné prvky, jako jsou montážní otvory nebo počet spojovacích komponent meteostanice, se mohou od fotografií nebo manuálu v detailech lišit vzhledem k více odlišným komponentům a typům montážních rámečků, svorek a šroubků. Kromě výměny radiačního štítu z důvodů servisu není povoleno jakkoli manipulovat s řídicí elektronikou meteostanice. V opačném případě dochází ke ztrátě záruky. Zapojení všech konektorů a vodičů je nutné provádět ve vypnutém stavu řídicí jednotky meteostanice.

Instalace

Krok 1

Idoporučujeme začít kompletací části hlavního teleskopického držáku (díl-1) a plastového ramínka držáku rychlosti a směru větru (díl-2). Vložte první díl teleskopického držáku s aretačními otvory do výlisku plastového ramínka držáku rychlosti a směru větru tak, aby aretace zapadla oboustranně. Poté šroubkem a matickou zajistíte pozici obou dílů, aby nedošlo k uvolnění.

Pokud provádíte kompletaci s multifunkční konzolí Meteo, pak je postup shodný jako v případě plastového ramínka držáku rychlosti a směru větru (díl-2). Tato montáž se doporučuje, pokud chcete měřit rychlost a směr větru v rozdílné výšce proudění vzduchu, než v jaké měříte například teplotu a vlhkost.

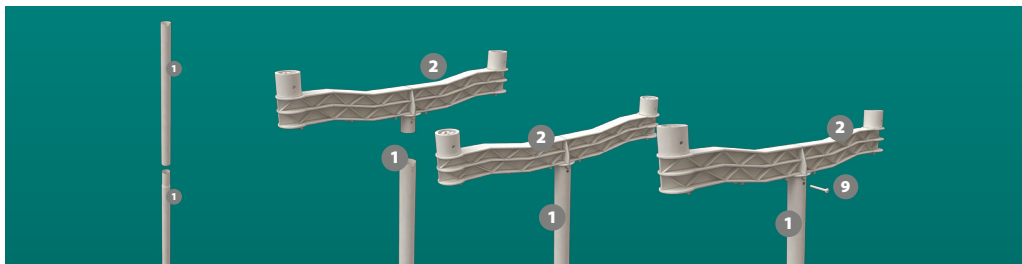

Krok 2

Následně provedte montáž senzoru směru větru (díl-3) a senzoru rychlosti větru (díl-4). Nejdříve nainstalujte senzor směru větru tak, aby označení písmenem „W“ na samotném senzoru směřovalo ven ve směru od středu plastového ramínka držáku rychlosti a směru větru a zasuňte aretaci senzoru tak, aby zapadla do plastového držáku ramínka. Šroubkem a matickou (díl-9) zajistíte pozici senzoru proti uvolnění.

Následně zkompletujte senzor rychlosti větru (díl-4) s plastovým ramínkem. Opět je třeba zasunout aretaci senzoru tak, aby zapadla do plastového držáku ramínka. Šroubkem a matickou zajistíte pozici senzoru proti uvolnění.

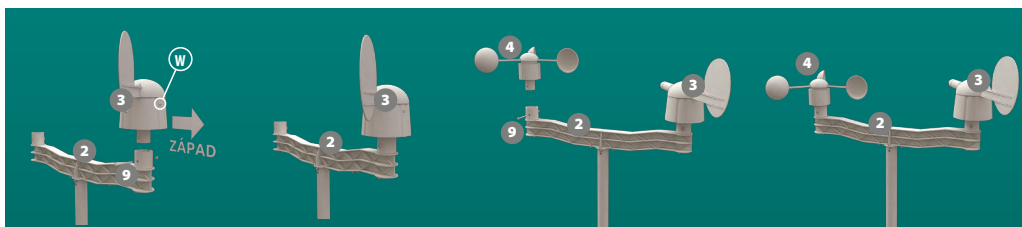

Krok 3

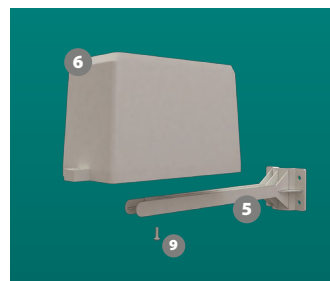

Dalším krokem je složení plastového ramínka držáku srážkoměru (díl-5) a srážkoměru (díl-6). Opět je třeba zasunout aretaci senzoru tak, aby zapadla do plastového držáku ramínka. Senzor zajistíte malým vrutem (díl-9) proti uvolnění.

Krok 4

Nasaďte kompletní plastový držák ramínka a srážkoměr na teleskopický hlavní držák. Následně nasuňte na hlavní držák i kovové ramínko s řídicí jednotkou a radičním štítem (díl-7) směrem vzhůru. Pokud chcete zvýšit celkovou výšku samotné meteostanice od montážní konzole, pak prodlužte teleskopický hlavní držák o jeho druhou část. Pevnějšího spojení dvou částí teleskopického držáku dosáhnete sešroubováním ramínka řídicí jednotky. Není vždy nutno použít oba díly teleskopického hlavního držáku, montáž lze provádět i na první část držáku.

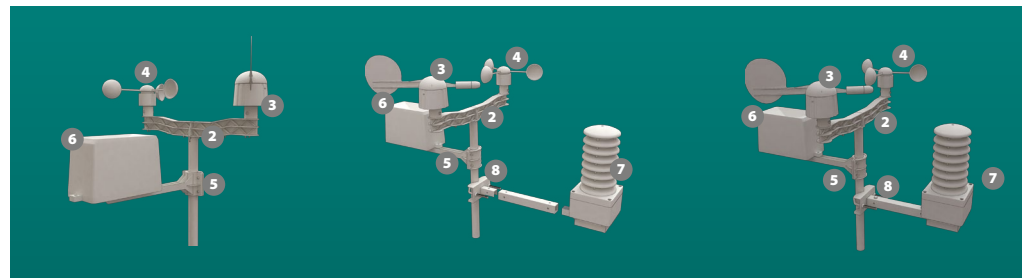

Krok 5

Samotnou montáž meteostanice, respektive teleskopického hlavního držáku na připravenou konzoli, provedete přichycením montážními sponami na konzoli (díl-10). Velmi důležitá je orientace celé meteostanice vůči zeměpisné poloze a samotným sensorům. Důležitá je pevná fixace ve všech směrech a kolmost vůči zemi do všech stran. Pokud není samotná meteostanice upevněna pevně nebo v kolmé ose, pak bude docházet k nepřesným hodnotám měření.

Krok 6

Mechanickou kontrolou ověřte, že meteostanice je pevně na svém místě a nastavte její orientaci tak, aby směr větru a označení písmenem „W“ směřovalo na západ a radiační štít měl nezastíněný výhled a směřoval na severní polokouli na jih a na jižní polokouli na sever. Následně použijte montážní stahovací pásky (díl-11) k přichycení kabelů vedoucích k řídicí jednotce meteostanice. Pokud je veden datový kabel po částech konzol nebo jiných prvcích do interiéru, je třeba jej vždy pevně připojit. Datový kabel je zvolen tak, aby byl odolný proti UV záření, a je určen pro venkovní instalaci. Dbejte, aby byly všechny části pevně přichycené a kabelové vedení pevně upevněné. Jakákoliv nedokonalost či chyby při montáži by mohly vést k nepřesným hodnotám měření, nebo selháním samotné funkce měření meteostanice.

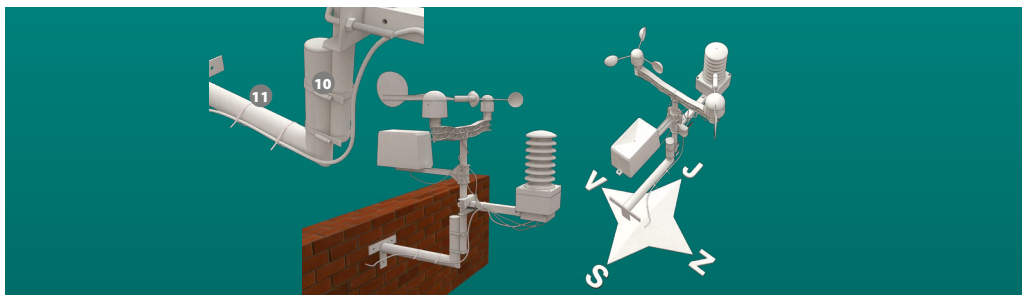

Krok 7

Propojte kabeláž všech sensorů k řídicí jednotce. Meteostanice je pro připojení sensorů a datové komunikace vybavena aretačními konektory typu RJ11 a RJ45. Konektory datové komunikace a rozhraní WBUS jsou odlišné od konektorů sensorů a nelze je zaměňovat.

- Sensor rychlosti a směru větru zapojte do konektoru označeného „WIND“.
- Srážkoměr zapojte do konektoru označeného „RAIN“. Konektor zároveň obsahuje také zapojení pro vyhřívaný srážkoměr, který je volitelným příslušenstvím meteostanice.
- Datový kabel od PoE adaptéru zapojte do konektoru označeného „LAN“.
- Volitelné senzory teploty nebo teploty a vlhkosti zapojte do konektorů označených „S1 nebo S2“.
- Zapojení ovládacích reléových výstupů zapojte do konektorů označených „OUT1 nebo OUT2“.
- Zapojení datového kabelu rozhraní WBUS zapojte do konektoru označeného „WBUS“.

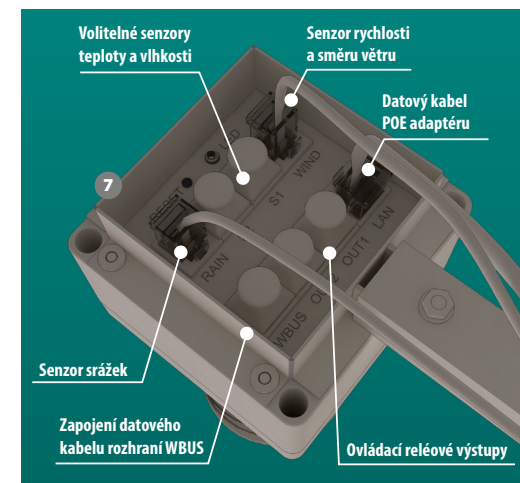

Krok 8

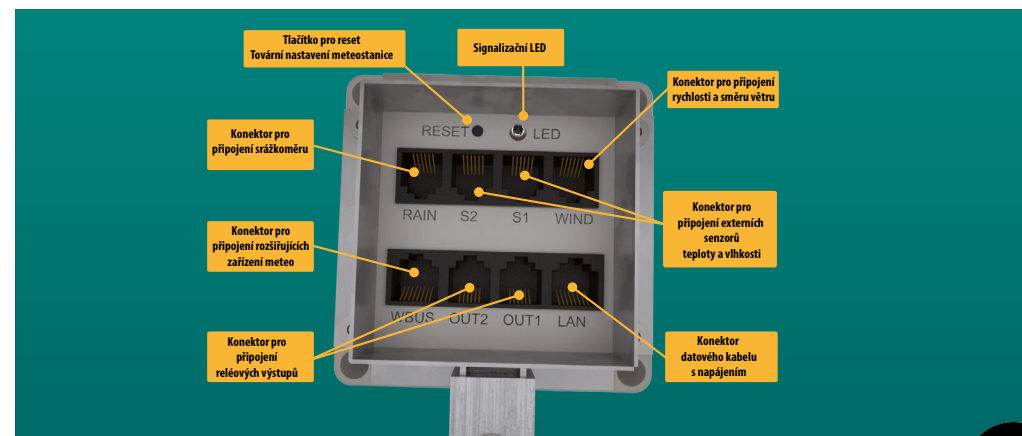

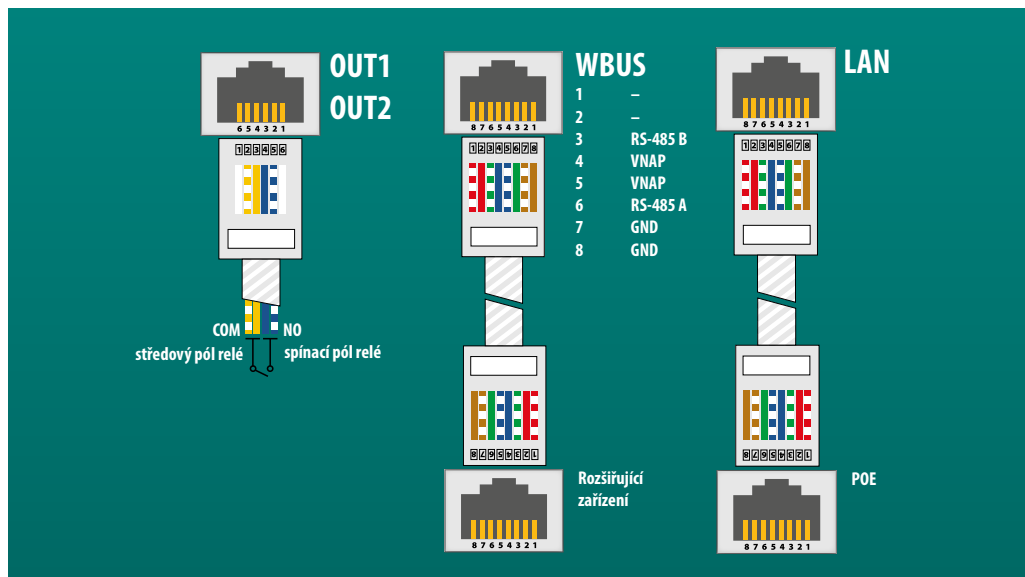

Krok 9

K servisním účelům lze demontovat plastový radiační štít (díl-7), který je současně víkem krabičky meteostanice. Zapojení radiačního štítu konektorem číslo „1“ na hřebínek řídicí jednotky meteostanice s číslem „1“ se provádí tak, aby souhlasily čísla pozic pohledově k sobě. Pokud by došlo k chybnému zapojení, může dojít k poškození jednotky nebo samotných senzorů. Při montáži víka meteostanice vždy přezkontrolujte těsnost dosedací gumičky a patřičné utažení šroubů, aby se zabránilo případnému pronikání vlhkosti dovnitř krabičky.

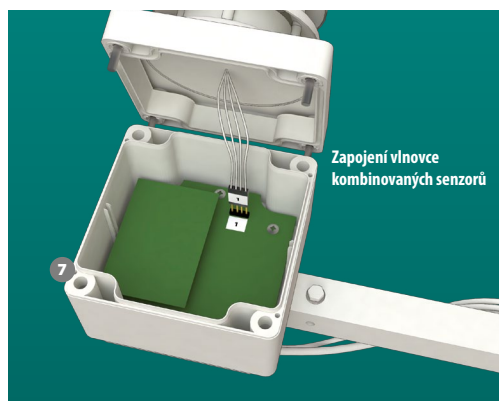

Krok 10

Pro zprovoznění meteostanice už nyní stačí jen zapojení napájecího adaptéru do nejbližší zásuvky a následně propojení kabeláže k vašemu routeru nebo přepínači (switchi) napájecím adaptérem. Správné zapojení meteostanice poznáte podle blikání zelené LED diody (viz. bod Signalizace stavové LED). Po zapojení adaptéru do elektrické sítě je vaše meteostanice připravena k použití.

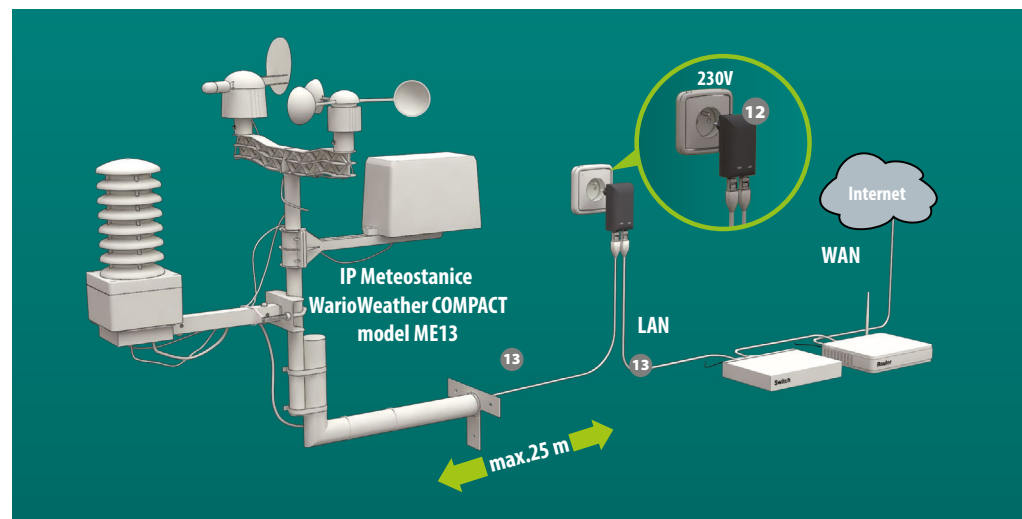

Senzory meteostanice

- venkovní teplota
- zdánlivá teplota
- relativní vlhkost
- rosný bod
- atmosférický tlak
- průměrná rychlost větru
- náraz větru

- směr větru
- senzor slunečního osvětlení
- srážkoměr (volitelně s automatickým vyhříváním srážkoměru)
- k meteostanici lze dále připojit dvě nezávislá drátová čidla teploty, nebo teploty a vlhkosti v délkách 5 m a 10 m.

Vypočítávané a doplňkové hodnoty meteostanice

- biometeorologická předpověď
- aktuální datum a čas
- nadmořská výška
- lokalita umístění meteostanice
- fáze měsíce
- zvěrokruh
- východ a západ slunce a délka dne
- občanský soumrak a jeho délka
- nautický soumrak a jeho délka
- astronomický soumrak a jeho délka
- svátek pro aktuální a následující den
- denní maximální a minimální naměřené hodnoty z příslušných senzorů
- krátkodobá předpověď počasí na následujících 6 h
- dlouhodobá internetová předpověď na následující 3 dny
- 60 minutová historie počasí po 1 min. cyklech v mini grafech přehledu vývoje
- hodnot
- historie počasí po 2 min. cyklech v denních cyklech
- historie počasí po 15 min. v týdenních cyklech
- historie počasí po 60 min. v měsíčních cyklech
- historie počasí po 24 h. v ročních cyklech

Možnosti připojení rozšiřujících zařízení meteo

IPro rozšíření měřených hodnot lze připojit k meteostanici další zařízení meteo, která jsou volitelným příslušenstvím meteostanice. Zařízení se připojují k meteostanici rozhraním WBUS 485 do celkové vzdálenosti 500 m od řídicí jednotky meteostanice a na tuto sběrnici

lze připojovat až 16 zařízení (maximální délka a počet zařízení závisí na konkrétní konfiguraci zapojení a podmínkách vedení).

4

Konfigurace a nastavení

Signalizace stavové LED diody

- Trvale svítící červená dioda - nenalezena SD karta, či stisknuté tlačítko pro výchozí nastavení (default).
- Blikání zelené diody v intervalu 2 s - aplikace běží a vše funguje správně.
- Zelená dioda střídavě 0,5 s svítí a 1 s je zhasnutá - nenalezen konfigurační soubor, je nutné obnovit výchozí konfiguraci (default).
- Střídavě blikání červené a zelené diody – poškozená data, nutné obnovit výchozí konfiguraci.
- Samostatné blikání modré diody, nebo její blikání v jakékoli kombinaci s jinou barvou – detekce připojené LAN

Tlačítko pro reset a pro obnovení výchozího nastavení (default)

Tlačítko pro reset a obnovení výchozího nastavení je umístěno vedle signalizační LED diody po straně konektorů.

Funkce Restart pomocí tlačítka

Zmáčkněte tlačítko pro reset umístěné na spodní straně krabičky meteostanice a pokud se rozsvítí červená LED dioda, uvolněte tlačítko a mělo by dojít k restartu meteostanice. Úspěšné obnovení a zahájení činnosti meteostanice je signalizováno přerušovaným blikáním zelené LED diody na řídicí jednotce.

Funkce Výchozí konfigurace (Default) pomocí tlačítka

Výchozí konfigurace slouží k obnovení továrního nastavení všech parametrů meteostanice kromě historie měření.

Pokud je zařízení v provozu, zmáčkněte a držte tlačítko reset na spodní straně krabičky meteostanice a pokud se rozsvítí červená LED dioda na 2,5 s a poté se rozsvítí zelená LED dioda také na 2,5 s a poté opět červená LED dioda na 2,5 s, můžete uvolnit tlačítko a následně dojde k obnovení výchozí konfigurace (Default) meteostanice. Pokud systém meteostanice naběhne v pořádku, bude přerušovaně blikat zelená LED dioda na řídicí jednotce.

Pokud je zařízení v provozu, ale řídicí jednotka nereaguje, lze použít druhou variantu a uvést zařízení do výchozího nastavení. Vypněte zařízení, zmáčkněte a držte tlačítko reset a poté zapněte napájení. Měla by se rozsvítit červená LED dioda. Po 3 vteřinách pusťte tlačítko. Nyní by měla být jednotka ve výchozí konfiguraci.

5

Rozsah a přesnost měření

	Rozsah	Rozlišení
Venkovní teplota	-55 až +125 °C	± 0,5 °C (-10 až +85 °C) ± 2 °C (-55 až -10 °C a +85 až +125 °C)
Atmosférický tlak	150 až 1150 hPa	± 1,5 % (při 25 °C)
Venkovní vlhkost	0 až 100 %	± 5 % (10 až 60 %, při 25 °C) ± 8 % (0 t až 10 % a 60 až 100 %, při 25 °C)
Srážky	0 až 9999 mm	kapacita vahadla: 0,3 mm
Rychlost větru	0 až 45 m/s (160 km/h)	měří od 0,5 m/s
Směr větru	0 až 360 °	
Sluneční záření	0 až 1250 W/m ²	± 10 %

Spínací relé výstupy OUT1 a OUT2 mají maximální proudové zatížení 0,25 A a napětové zatížení 30 V.

Rozsah pracovní teploty meteostanice je -30 až +65 °C.

Dva konektory pro nezávislá drátová čidla teploty, nebo teploty a vlhkosti S1 a S2.

	Rozsah	Rozlišení
Externí čidlo teploty (krytí IP68)	-55 až +125 °C	± 0,5 °C (-10 až +85 °C) ± 2 °C (-55 až -10 °C a +85 až +125 °C)
Externí čidlo vlhkosti a teploty	-55 až +125 °C 0 až 100 %	± 2 °C (-55 až +125 °C) ± 5 % (10 až 60 %, při 25 °C) ± 8 % (0 do 10 % a 60 až 100 %, při 25 °C)

6

Průvodce instalací a konfigurace zařízení

Veškeré prohlížení hodnot a konfigurace řídicí jednotky meteostanice se provádí prostřednictvím internetového prohlížeče. Meteostanice je ve výchozím továrním nastavení dostupná na IP adrese **192.168.55.56** s maskou sítě 255.255.255.0. Meteostanice podporuje pouze protokol IPv4.

Nastavení sítě se v konkrétních operačních systémech může lišit a musíte jej přizpůsobit prvotní konfiguraci meteostanice.

Nastavení počítače pro prvotní konfiguraci meteostanice:

Protokol IP verze 4 (TCP/IPv4)

IP adresa: 192.168.55.1

Maska podsítě: 255.255.255.0

Konfigurace DNS: není potřeba.

Pro zobrazení úvodní stránky meteostanice zadejte ve svém internetovém prohlížeči adresu 192.168.55.56

7

Základní vlastnosti prostředí Meteostanice

Pro prohlížení a konfiguraci hodnot meteostanice slouží integrované webové prostředí a pro jeho zobrazení je zapotřebí internetový prohlížeč s plnou podporou HTML5.

Pro zamezení možnosti zadání chybných údajů je do každého pole možno vepsat pouze ty znaky, které se v něm mohou logicky nacházet. Pokud nebudou vkládané hodnoty správné, zobrazí se u upravovaného pole výstražný trojúhelník (⚠) s chybovou zprávou. Dokud nebude chybná hodnota opravena, nebude možné změny uložit.

8

Konfigurace meteostanice

Sekce – Nastavení

Sekce nastavení slouží ke konfiguraci všech nastavení meteostanice. Dbejte na správnost všech hodnot pro zajištění přesnosti a správnosti měření a přístupu k samotné meteostanici.

Pokud vstupujete do sekce „Nastavení,“ poprvé, je nutná autorizace. Výchozí uživatelské jméno je „**admin**“ a heslo rovněž „**admin**“.

9

Sekce – Síť

V této sekci naleznete konfiguraci síťové komunikace s meteostanicí.

Záložka LAN

DHCP

Aktivace této volby umožňuje přijímat veškeré síťové nastavení od nadřazeného DHCP serveru.

IP adresa

Možnost nastavení IP adresy

Maska podsítě

Možnost nastavení masky podsítě

NETBIOS jméno

Možnost nastavení NETBIOS jména. Podpora NETBIOS závisí na konkrétním operačním systému a na použitém internetovém prohlížeči.

Výchozí brána

Zde je možné zadat IP adresu vašeho směrovače nebo IP adresu modemu.

Server DNS

Možnost nastavení IP adresy DNS serveru.

Záložka Webový server

Port Webového serveru

Možnost nastavení portu webového serveru meteostanice.

Webové rozhraní internet

Tato volba umožňuje načítat webové prostředí meteostanice z internetu a zajistí, že nebude přetěžován webový server samotné meteostanice stahováním webového prostředí větším počtem souběžných návštěvníků. Ve výchozím stavu je tato funkce vypnutá a webové prostředí je přímo načítáno z meteostanice.

Záložka ModBus

ModBus v meteostanici je pro TCP/IP. Port pro komunikaci je 502.

ModBus

Volba pro zapnutí nebo vypnutí komunikace ModBus.

Adresa ModBus

Možnost nastavení počáteční adresy pro ModBus. Výchozí nastavení adresy je „1000“.

Záložka Http Proxy

Http Proxy

Tato volba umožňuje síťovou komunikaci s nadřazeným Proxy serverem.

Proxy server

Nastavení adresy Proxy serveru.

Proxy port

Nastavení portu Proxy serveru.

10

Sekce – Uživatelé

V této sekci naleznete konfiguraci přihlašovacích údajů k meteostanici. Pokud zapomenete přihlašovací údaje, nebude možné meteostanici jakkoliv nastavovat, nebo nebude možno k ní přistupovat a pro opětovný přístup je nutné obnovit meteostanici do továrního nastavení. Doporučujeme změnit tyto výchozí hodnoty pro zamezení vstupu neautorizovanými uživateli či před nežádoucím přenastavením meteostanice.

Uživatelské Jméno

Možnost nastavení uživatelského jména. Ve výchozím nastavení je tato hodnota „admin“.

Heslo

Ve výchozím nastavení je tato hodnota „admin“.

Pokud budete chtít změnit heslo přístupu k meteostanici, budete vyzváni k opětovnému kontrolnímu zadání nového hesla.

11

Sekce – Zabezpečení

V této sekci můžete volit prvky ochrany přístupu k datům meteostanice.

Zabezpečení přístupu k ModBus

Možnost zapnout nebo vypnout ochranu přístupu k službě ModBus.

IP adresa

Nastavení přístupu k meteostanici z určité konkrétní povolené IP adresy pro ModBus komunikaci.

Požadovat přihlášení při spuštění

Možnost zapnout nebo vypnout ochranu přístupu k samotné meteostanici a jejím měřeným hodnotám.

Sdílený klíč

Tato hodnota umožňuje povolit přístup z jiné aplikace nebo webového serveru k datům meteostanice prostřednictvím sdíleného klíče.

12

Sekce – Senzory

Tato sekce sdružuje konfiguraci senzorů meteostanice.

Záložka správa senzorů

Tabulka ModBus

Tato volba zobrazí všechny dostupné adresy ModBus.

Přidat senzor

Touto možností umožníte pracovat s dalším typem senzorů.

Ping

Umožňuje ověření funkčnosti síťového zařízení. Zadává se ve formátu IP adresy a je možno zadat maximálně 8 senzorů ping.

Jméno

Umožňuje pojmenovat daný senzor.

IP adresa

Umožňuje zadat hodnotu IP adresy síťového zařízení.

Záložka nastavení měření

Způsob měření senzorů teploty a vlhkosti

Tato volba umožňuje zvolit způsob měření interních senzorů meteostanice (teploty a vlhkosti).

Aktuální hodnoty – nastavení měření aktuálních hodnot teploty a vlhkosti

Trend – 15minutový plovoucí průměr hodnot teploty a vlhkosti

Záložka Nastavení měrných jednotek

Nastavení měrných jednotek

Soustava jednotek SI – nastaví zobrazení jednotek senzorů ve webovém prostředí v soustavě SI (°C, hPa, m/s, mm, m)

Imperiální soustava jednotek - nastavení zobrazení jednotek senzorů ve webovém prostředí v imperiální soustavě jednotek (°F, In, mph, ft)

13

Sekce – Rozšíření

Tato sekce sdružuje konfiguraci rozšiřujících periférií připojitelných k meteostanici a je rozdělená podle typu připojené periférie.

Záložka – Senzory meteostanice

Tato volba umožňuje připojení senzoru teploty, nebo teploty a vlhkosti k nezávislým vstupům S1 a S2 na meteostanici.

Aktualizovat senzory

Tato volba umožňuje vyhledat nové senzory na vstupech S1 a S2.

Záložka – Vyhřívavý srážkoměr

Tato volba aktivuje připojení vyhřívavého srážkoměru.

Podpora vyhřívavého srážkoměru

Tato volba umožňuje zapnout nebo vypnout podporu vyhřívavého srážkoměru.

Záložka – Zařízení

Tato volba umožňuje rozšíření meteostanice o nové funkce nebo měřené hodnoty. Připojení veškerých nových periférií se provádí pomocí konektoru WBUS na meteostanici.

Vyhledat zařízení

Tato volba umožňuje vyhledat nové zařízení na sběrnici WBUS. V seznamu hledání lze následně také odebírat odpojená zařízení nebo přidávat nově detekovaná.

Seznam připojených zařízení

Tento seznam zobrazuje všechny připojená zařízení na sběrnici WBUS, s možností jejich nastavení či odebrání.

14

Sekce – Poloha

V této sekci lze nastavit polohu samotné meteostanice pro zajištění správného výpočtu například atmosférického tlaku, stavu a předpovědi počasí atd. Pokud chcete snadno zjistit přesné hodnoty polohy meteostanice spolu s nadmořskou výškou, můžete využít nástroje na stránkách www.meteo-pocasi.cz/geograficke-informace/, kde pomocí mapy určíte polohu a pod mapou naleznete všechny potřebné parametry, které zkopírujete do nastavení meteostanice.

Umístění

Pojmenování umístění meteostanice.

Nadmořská výška

Tato volba je velmi důležitá, protože hodnota nadmořské výšky určuje přepočtení atmosférického tlaku. V případě zadání nesprávné hodnoty nebude odpovídat tlak přepočtený na hladinu moře. V případě nulové hodnoty bude tlak odpovídat absolutnímu místnímu tlaku.

Zeměpisné souřadnice (GPS)

Tato volba přesně udává zeměpisnou polohu meteostanice. Hodnoty jsou důležité pro určení východu a západu slunce, pro přesné určení možného osvětlení a pro stahování správné internetové předpovědi počasí.

Zeměpisná šířka (N)

Tato volba určuje zeměpisnou šířku. Formát zadání je ve stupních s desetinnými místy oddělenými tečkou (např. 49.45820).

Zeměpisná délka (E)

Tato volba určuje zeměpisnou délku. Formát zadání je ve stupních s desetinnými místy oddělenými tečkou (např. 18.14239).

15

Sekce – Zobrazení

Záložka – Meteo

Na této záložce si můžete definovat zobrazení a pozice jednotlivých měřených údajů pro sekci Meteo. Jednotlivé karty měření lze po uchopení za symbol přemístit nebo zapnout a vypnout. Zobrazení sekce Meteo je rozděleno na Hlavní plochu a Rozšiřující plochu. Toto rozdělení slouží pro zobrazení a polohování prvků v závislosti na velikosti displeje zobrazovacího zařízení.

Nastavení výchozího zobrazení

Tato volba nastaví výchozí zobrazení a řazení hodnot pro sekci Meteo.

Záložka – Přehled

Zde si můžete definovat základní zobrazení a pozice jednotlivých měřených údajů pro sekci Přehled.

Nastavení výchozího zobrazení

Tato volba nastaví výchozí zobrazení a řazení hodnot pro sekci Přehled.

16

Sekce – E-mail

V této sekci je možné definovat parametry e-mailové komunikace meteostanice. Pokud v nastavení podmínek zvolíte volbu odeslání e-mailu dle nastavených kritérií nebo stavu, je nutné vyplnit všechny požadované parametry, které se dozvíte od svého poskytovatele e-mailu. Nejsou podporovány servery vyžadující pro odesílání e-mailů SSL šifrování. Po nastavení je vhodné ihned vyzkoušet, zda je toto nastavení správné a zda funkce doručování e-mailů funguje.

Odesílání e-mailů

Zapnutí nebo vypnutí možnosti odesílání e-mailů.

Server

Nastavení jména poštovního serveru vaší e-mailové schránky.

Port

Nastavení portu poštovního serveru. Ve výchozím nastavení je tato hodnota 25.

Odesílatel

Nastavení odesílatele e-mailu.

Server vyžaduje ověření

Tuto položku zvolte, pokud poštovní server vyžaduje ověření přístupu.

Uživatelské jméno

Možnost zadání uživatelského jména pro ověření přístupu k poštovní schránce.

Heslo

Možnost zadání hesla pro ověření přístupu k poštovní schránce.

17

Sekce – Synchronizace

V této sekci se nastavuje synchronizace hodnot s nadřazeným serverem.

Povolit synchronizaci

Možnost zapnout nebo vypnout synchronizaci s nadřazeným serverem.

Synchronizovat s portálem www.meteo-pocasi.cz

Možnost zapnout nebo vypnout automatickou synchronizaci měřených údajů se serverem www.meteo-pocasi.cz.

Synchronizační kód

Vložte synchronizační kód, který jste obdrželi při registraci Vaší meteostanice na portálu www.meteo-pocasi.cz.

Synchronizovat s portálem www.meteo-pocasi.cz - neaktivní

Možnost zapnout nebo vypnout synchronizaci s nadřazeným serverem.

Server

Nastavení serveru, na který budou odesílána data. Server lze zadat buď formou doménového jména, nebo IP adresy.

Port

Nastavení portu na kterém bude probíhat komunikace se serverem (ve většině případů se jedná o port 80).

Adresa

Nastavení adresy (cesty) k serverovému skriptu, na který budou zasílána ke zpracování data z meteostanice.

18

Sekce – Lokalizace

V této sekci nastavujete výběr lokalizace jazyků a svátků.

Jazyk prostředí

Možnost výběru jazyka prostředí meteostanice.

Lokalizace svátků

Možnost výběru svátků pro požadovanou zemi.

19

Sekce – Datum a čas

V této sekci nastavujete aktuální datum a čas. Tyto hodnoty jsou velmi důležité pro běh meteostanice a ukládání přehledu počasí. Pokud máte meteostanici připojenou do internetu, doporučujeme mít zapnutou synchronizaci data a času pomocí služby NTP.

Časové pásmo

Nastavení časového pásma v místě umístění meteostanice.

Automaticky posouvat letní/zimní čas

Možnost zapnutí nebo vypnutí automatického posunu zimního a letního času.

Automatická synchronizace datumu a času

Možnost nastavení automatické synchronizace hodnot datumu a času z internetu.

Primární NTP server

Nastavení NTP serveru pro synchronizaci datumu a času.

NTP port

Nastavení NTP portu pro synchronizaci datumu a času.

Sekundární NTP server

Nastavení sekundárního NTP serveru pro synchronizaci datumu a času.

Datum

Nastavení aktuálního datumu.

Čas

Nastavení aktuálního času.

Nastavit čas z PC

Možnost automatického nastavení hodnot datumu a času na základě informací z počítače.

Formát času

Možnost nastavení požadovaného časového formátu pro zobrazení času.

Formát datumu

Možnost nastavení požadovaného formátu pro zobrazení datumu.

20

Sekce – Systém

V této sekci naleznete důležité technické parametry meteostanice.

Sériové číslo

Tato hodnota udává sériové číslo meteostanice.

Model

Tato hodnota specifikuje daný model meteostanice.

Firmware

Tato hodnota ukazuje aktuální verzi firmwaru meteostanice. Pokud je meteostanice připojena k internetu, může se zobrazit varovný trojúhelník, který automaticky informuje o dostupnosti novější verze.

Doba běhu

Tato hodnota ukazuje dobu běhu od posledního startu meteostanice.

Datum vytvoření DB

Zobrazuje datum vytvoření databáze měření počasí.

Aktualizace firmwaru

Tato volba umožňuje nahrát do meteostanice nový firmware. Před samotným nahráním doporučujeme restartovat řídicí jednotku. Soubor firmwaru je ve formátu fwr. Při aktualizaci firmwaru jsou zachovány veškeré nastavení meteostanice. Firmware vždy aktualizujte z lokální LAN sítě. Nahrávejte na jednotku vždy firmware určený pro daný konkrétní model meteostanice a verzi firmwaru, která je vždy novější než verze stávající a určená pro aktualizaci stávajícího firmwaru. Pokud jsou k danému sestavení firmwaru přiloženy rozšiřující

informace pro uživatele, doporučujeme před aktualizací tento dokument si přečíst a řídit se danými pokyny.

Tovární nastavení

Tato volba umožňuje vrátit všechny hodnoty meteostanice do továrního nastavení. Databáze meteostanice zůstane zachována.

Restart řídicí jednotky

Tato volba umožňuje restart řídicí jednotky meteostanice.

Resetovat databázi

Touto volbou obnovíte výchozí prázdnou databázi meteostanice. Tato možnost vymaže všechny již naměřené hodnoty.

Technická podpora

Tato volba umožňuje zapnutí ukládání podrobnějších informací o provozu meteostanice k servisním účelům a technické podpoře.

Nastavení stavové LED diody

Možnost nastavení režimu blikání stavové LED diody.

Informace

Obecné informace o meteostanici.

21

Prohlížení měření – sekce „Meteo“



A: Menu meteostanice; B: Karta měřené hodnoty/senzoru v hlavní ploše; C: Graf vývoje hodnoty za poslední hodinu; D: Zobrazení max. a min. hodnoty pro aktuální den; E: Doplňující informace k aktuálnímu počasí; F: Aktuální čas; G: Tlačítko „Home“ (Domů), tímto tlačítkem se vždy dostanete na tuto úvodní obrazovku; H: Umístění meteostanice a nadmořská výška; I: Aktuální datum a zobrazení svátků; J: Aktuální datum a čas; K: Tlačítko odhlášení; L: Karta měřené hodnoty/senzoru v rozšířené ploše

Veškeré aktuální hodnoty počasí lze prohlížet v sekci „Meteo“. Všechny hodnoty jsou aktualizovány v 10 vteřinových intervalech. Naměřené a vypočítávané hodnoty počasí jsou zobrazovány po jednotlivých kartách. Některé karty lze zobrazovat ve dvou režimech, a to v režimu aktuální hodnota senzoru, nebo v režimu grafu vývoje za poslední hodinu. Ke změně stavu zobrazení dojde vždy po kliknutí na danou kartu. Zobrazení minimálních a maximálních hodnot je počítáno vždy od půlnoci daného dne.

22

Popis jednotlivých hodnot sekce „Meteo“

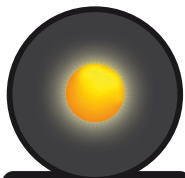

Jasno



Polojasno s deštěm



Děšť



Skoro jasno



Noc s aktuální fází měsíce

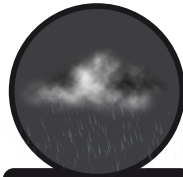

Silný déšť



Polojasno



Zataženo

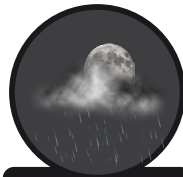

Noc s deštěm

23

Prohlížení historie počasí - sekce „Přehledy“

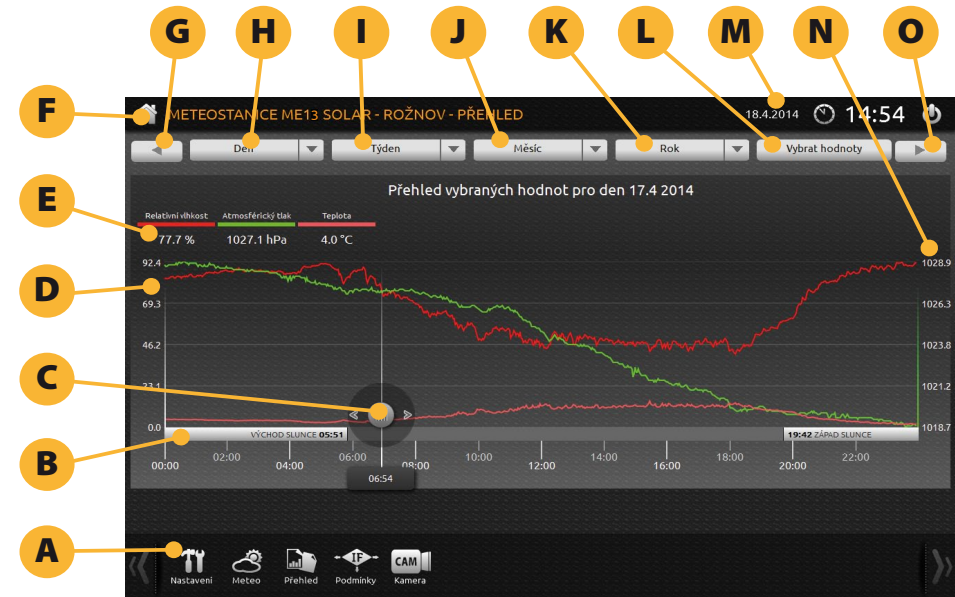

A: Menu meteostanice; B: X-osa grafu s časovými údaji a u denního grafu navíc zobrazení východu a západu slunce; C: Stavový posuvník pro zobrazení hodnot senzorů vůči časové ose; D: Y-osa grafu s hodnotami pro zvolené zobrazované hodnoty v legendě; F: Tlačítko „Home“ (Domů), tímto tlačítkem se dostanete na úvodní obrazovku meteostanice; G: Tlačítko „Předchozí“, v závislosti na zvoleném časovém období zobrazí předcházející období; H: Tlačítko „Den“, zobrazí hodnoty pro aktuální den, nebo po kliknutí na šipku zobrazí možnost zvolení libovolného dne v kalendáři; I: Tlačítko „Týden“, zobrazí hodnoty pro aktuální kalendářní týden, nebo po kliknutí na šipku zobrazí možnost zvolení libovolného týdne ze seznamu; J: Tlačítko „Měsíc“, zobrazí hodnoty pro aktuální měsíc, nebo po kliknutí na šipku zobrazí možnost zvolení libovolného měsíce ze seznamu; K: Tlačítko „Rok“, zobrazí hodnoty pro aktuální rok, nebo po kliknutí na šipku zobrazí možnost zvolení libovolného roku ze seznamu; L: Tlačítko „Vybrat hodnoty“, zobrazí výběr seznamu hodnot pro zobrazení v grafu; M: Aktuální datum a čas; N: Osa Y2 s hodnotami pro hodnotu zvýrazněnou barvou v legendě a na samotné ose Y2; O: Tlačítko „Následující“, v závislosti na zvoleném časovém období zobrazí následující období.

V sekci Přehledy lze snadno prohlížet historii počasí do maximální doby 10 let od začátku měření. Na přehledném grafu lze zapínat hodnoty pro zobrazení z jednotlivých senzorů. Graf lze generovat po jednotlivých dnech, týdnech, měsících nebo letech. V levé části grafu se nachází stavový posuvník, kterým se lze pohybovat v grafu po časové ose a tím volit konkrétní hodnotu vůči měřeným hodnotám počasí. V sekci Přehledy lze vybírat ze dvou záložek a to buď záložky "Graf hodnot" s vybranými hodnotami zobrazenými v grafu, nebo záložky "Minima a maxima", která zobrazuje u vybraných hodnot dosažená minima a maxima za dané období.

24

Sekce „Podmínky“

Meteostanice je vybavena dvěma nezávislými reléovými výstupy s funkcí spínacího kontaktu relé. Dbejte vlastností reléových výstupů, které jsou dimenzovány na nízké a bezpečné napětí do 30 V a maximální proud 0,25 A. Pokud chcete ovládat silové napětí, musíte dané zařízení spínat pomocí relé, nebo stykačem určeným na patřičné napěťové a proudové zatížení. Veškeré podmínky ovládání se nastavují v editoru podmínek. Výrobce nezodpovídá za případné nesprávné hodnoty měření a za následky, které by z toho plynuly.

25

Sekce „Seznam podmínek“

V této sekci lze přehledně prohlížet již definované podmínky. Pokud chcete vytvořit novou podmínku, použijte ikonu () v nástrojové liště. Pro tvorbu a správu podmínek je v nástrojové liště zobrazena procentuální obsazenost podmínek. Tato hodnota roste s počtem a složitostí používaných aktivních podmínek ovládání. Můžete tvořit podmínky do zaplnění obsazenosti paměti meteostanice, maximálně však 16 podmínek. V každé podmínce je možné v jednom bloku (událost, akce) vytvořit maximálně 8 položek, v režimu expert lze vytvořit jednu navazující událost. V akcích v režimu expert lze použít maximálně 8 časovaných výstupů. Nástrojová lišta je zobrazená nad seznamem podmínek a poskytuje všechny nástroje pro práci s podmínkou, jako jsou:

- obsazenost podmínek
- nová podmínka
- zpět, odejít z dané sekce a neukládat daný obsah
- koš, mazání podmínek
- nastavení podmínky
- uložení podmínky

Zobrazení a práce s různými senzory záleží na konfiguraci meteostanice a může se lišit dle připojené periferie nebo typu meteostanice.

Nová podmínka

Možnost vytvoření nové podmínky.

Pole - Název podmínky

Definuje název dané podmínky.

Pole – Podmínka

Možnost nastavení zda má být podmínka ve výchozím stavu aktivní či neaktivní. Ve stavu „Neaktivní“ nebude podmínka vyhodnocována, při nastavení volby „Aktivní“ se po uložení začne okamžitě podmínka vyhodnocovat.

Pole – Režim editoru

Editor podmínek je rozdělen na dva režimy tvoření podmínky.

Základní režim – jednoduché podmínky, které jsou tvořeny samotnou událostí podmínky a automatickým dokončením akce při jejím splnění či nesplnění. Pokud nastavíte na kartě „Splněno“ volbu nastavení výstupu na zapnuto, automaticky se doplní na kartě „Nesplněno“ výstup na vypnuto.

Expert režim – detailnější vytváření podmínky s možností definování rozdílných stavů pro kartu „Nesplněno“ a „Splněno“ a také pro různou návaznost pokračujících stavů událostí v podmínkách. Při tvoření stavu události se jako u „Základního režimu“ nedokončuje pravidlo akcí při splnění či nesplnění. Je nutné vždy tyto akce nastavit tak, aby nedošlo k tomu, že se při stavu události zapne výstup a po změně stavu události by zůstal

výstup zapnut nadále. Pro podrobnou konfiguraci podmínky je možné definovat různé stavy, například i možnost vypnutí výstupu za jiných podmínek, než které jej aktivovaly.

26

Vytváření podmínky v editoru podmínek

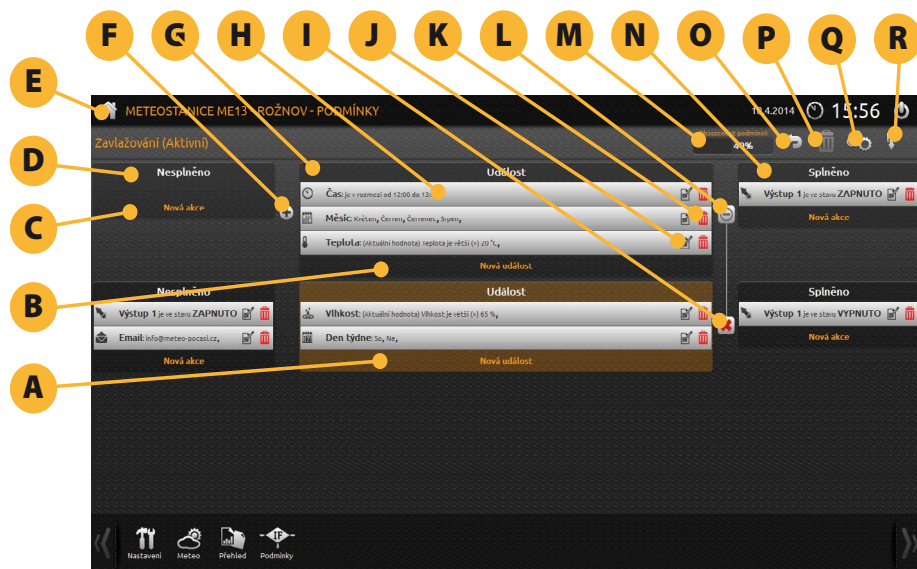

Tvorba podmínek je rozdělena na tři základní části.

- Události
- Akce při nesplnění
- Akce při splnění

V editoru podmínek jsou použity logické operátory, které definují vztah mezi požadovanou hodnotou a stavem podmínky.

- = (je rovno)
- < (je menší)
- > (je větší)
- <= (je menší nebo rovno)
- >= (je větší nebo rovno)
- <> (je v rozmezí)

Na aktuální kartě daného typu události se volí požadovaná hodnota, volba daného operátoru a přidává se do podokna seznamu událostí tlačítkem „Přidat“. Následně se řadí definované události za sebou v tom pořadí, v jakém jsou vytvářeny. Typy událostí lze odebrat prostřednictvím ikony koše v každém řádku události. Do seznamu události nelze již přidat jednu zadanou hodnotu.

Karty podmínky „Nesplněno“ definují průběh události s výsledkem nesplněného stavu podmínky a karta „Splněno“ definuje průběh události s výsledkem splněného stavu podmínky.

- A: Navazující událost (vykoná se při splnění předchozí události – pouze v režimu expert);
- B: Kliknutím sem přidáte novou událost; C: Kliknutím sem přidáte novou akci; D: Kontejner pro přidání akcí při nesplnění události; E: Tlačítko „Home“ (Domů), tímto tlačítkem se vždy dostanete na úvodní obrazovku F: Tlačítko pro vytvoření navazující události (pouze v režimu expert) G: Kontejner pro přidání událostí pro vyhodnocení; H: Jednotlivé položky události/akce definované ikonkou daného typu a popisem; I: Tlačítko pro odstranění navazující události J: Tlačítko pro editaci události/akce; K: Tlačítko pro odstranění události/akce; L: Tlačítko pro skrytí/zobrazení navazující události (pouze v režimu expert) M: Indikátor obsazenosti podmínky; N: Kontejner pro přidání akcí při splnění události; O: Tlačítko pro vrácení zpět na přehled podmínek; P: Tlačítko pro smazání podmínky Q: Tlačítko pro konfiguraci podmínky; R: Tlačítko pro uložení podmínky;

27

Popis lišty „Událost“

Volbou Událost se zobrazí nástrojová lišta, která je rozdělena na několik základních částí s možností volby tvoření podmínky na základě datumu a času, senzoru nebo použití matematických funkcí. Všechny zadané události v jedné kartě musí být pro splnění podmínky splněny současně (je mezi nimi vztah AND (a)). Událost stejného typu lze vložit pouze jednou. Pokud je daný typ události již použit, zobrazí se editace události daného typu.

28

Událost – Datum a čas

Volba – Datum

Volba nastavení podmínky vůči datu.

Volba – Den týdne

Volba nastavení podmínky vůči konkrétnímu dni v týdnu.

Volba – Měsíc

Volba nastavení podmínky vůči konkrétnímu měsíci v roce.

Volba – Čas

Volba nastavení podmínky vůči času.

Volba – Den-Noc

Volba nastavení podmínky vůči stavu dne nebo noci.

29

Událost – Senzory

Pokud je definováno na jeden typ senzoru více stavů, nastavte, zda se má tato událost vyhodnotit kladně pro jednu splněnou hodnotu senzoru anebo pro všechny definované hodnoty senzoru v seznamu podmínek. U výběru hodnot senzorů lze také volit, zda má být použita aktuální hodnota senzoru nebo dosažené minimum či maximum za daný den. Hodnoty minim a maxim se vždy počítají od začátku dne.

Ping

Volba nastavení podmínky v závislosti na dostupnosti síťového zařízení (PING).

Teplota

Volba nastavení podmínky v závislosti na teplotě.

Tlak

Volba nastavení podmínky v závislosti na atmosférickém tlaku.

Vlhkost

Volba nastavení podmínky v závislosti na relativní vlhkosti.

Rosný bod

Volba nastavení podmínky v závislosti na rosném bodu.

Osvit

Volba nastavení podmínky v závislosti na osvitě.

Směr větru

Volba nastavení podmínky v závislosti na směru větru.

Rychlost větru

Volba nastavení podmínky v závislosti na rychlosti větru.

Srážky

Volba nastavení podmínky v závislosti na srážkách.

Výstup

Volba nastavení podmínky v závislosti na stavu výstupu.

Náraz větru

Volba nastavení podmínky v závislosti na nárazu větru.

Zdánlivá teplota

Volba nastavení podmínky v závislosti na zdánlivé teplotě.

30

Událost - Matematické funkce

Matematické funkce umožňují pracovat u daných typů senzorů s matematickými vzorci pro stanovení stavu podmínky. Hodnoty senzorů pro výpočet ve funkci jsou násobeny deseti, tudíž hodnoty jsou bez desetinných míst. Při použití senzoru se v závorce vedle názvu senzoru pro lepší přehled ve výpočtu zobrazí jeho poslední naměřená hodnota.

31

Událost – Nesplněno, Splněno

Karta podmínky „Nesplněno“ definuje průběh události s výsledkem nesplněného stavu podmínky a karta „Splněno“ definuje průběh události s výsledkem splněné stavu podmínky.

Rozdíly v použití základního a expert režimu jsou:

Základní režim – nastavení jednoho z výstupu pouze na stav zapnuto nebo vypnuto platným jak pro stav „Nesplněno“, tak pro stav „Splněno“.

Expert režim – nastavení je stejné jako pro základní režim nebo s možností nastavení výstupu se zpožděním.

Vzhledem k různé povaze stavu události lze v Expert režimu navazovat na stav předešlé události pomocí tlačítek plus (+) u karet „Nesplněno“ a „Splněno“. Lze tak návazně pokračovat v definování stavu události shodně jako v předešlém stavu události a kaskádovitě tvořit podmínky stavu události, které mají následovat logicky po sobě.

32

Událost – Akce nesplněno, splněno

Pokud je již definována samotná událost dané podmínky, je nutné zvolit, co se má stát při jejím splnění či nesplnění (jaké akce se mají vykonat).

Akce – Nastavení výstupu

Volba nastavení podmínky v závislosti na reléovému výstupu.

Nastavit výstup na:

Volba nastavení výstupu na vypnuto či zapnuto.

Akce – Časování výstupu

Volba nastavení časování výstupu.

Vyberte výstup

Volba výběru daného výstupu.

Stav výstupu je:

Volba nastavení stavu výstupu.

Ponechat výstup ve stavu na dobu:

Volba nastavení stavu výstupu na dobu zadanou čísly buď v sekundách, minutách, nebo v hodinách.

Maximální doba nastavení je 40 000 s, 1080 min, nebo 18 h. Na základě nastavení této volby lze na danou dobu zvolit buď zpoždění vypnutí, jako třeba doběh ovládaného zařízení od vybavení události podmínky, nebo opačnou funkci zpoždění zapnutí ovládaného zařízení od doby splnění či nesplnění události v podmínce.

Akce – E-mail

Komu

Volba nastavení e-mailové adresy příjemce.

Kopie

Volba nastavení druhé e-mailové adresy příjemce (alias).

Volba – Předmět

Volba nastavení předmětu e-mailové zprávy.

Datum

Volba pro nastavení zástupné hodnoty datumu s jeho aktuální hodnotou v okamžiku splnění či nesplnění dané události v podmínce. Tyto hodnoty lze vkládat libovolně do textu e-mailové zprávy.

Senzor

Volba pro nastavení zástupné hodnoty pro daný senzor s jeho aktuální hodnotou v okamžiku splnění či nesplnění dané události v podmínce. Tyto hodnoty senzoru lze vkládat libovolně do textu e-mailové zprávy.

Zpráva

Volba nastavení textu, který bude obsahovat samotná zpráva.

33

Konfigurace meteostanice pro zobrazení na internetu

Pro zobrazení hodnot meteostanice na internetu pomocí počítače, tabletu nebo chytrého telefonu je zapotřebí nakonfigurovat přístupový bod, kterým se spojuje domácí síť s internetem. Tento postup je velmi obecný a pro správný a bezpečný chod doporučujeme obrátit se vždy na odborníka, nebo na správce internetového připojení.

Pokud chcete sdílet naměřená data v internetu, nebo je jinak publikovat, můžete využít XML komunikace s meteostanicí. Veškeré hodnoty jsou generovány do pevné struktury formátu XML a lze je jednoduše číst na adrese http://<adresa_meteostanice>/xml.xml. Všechny možnosti datové komunikace s meteostanicí, jako je ModBus nebo XML, naleznete v samostatném manuálu s popisem na stránkách www.meteo-pocasi.cz v sekci „Download“.

Nedoporučujeme publikování hodnot meteostanice na veřejném webu či jiném zdroji s větší návštěvností, např. vložením jeho odkazu či vložením do rámečku „iframe“. Pokud chcete publikovat hodnoty meteostanice na veřejném webu, využijte sdílení hodnot se serverem přes XML buď formou dotazu (viz výše), anebo formou synchronizace, kdy meteostanice bude odesílat XML na vámi určenou adresu (viz nastavení, sekce synchronizace).

Počasí můžete sdílet jednoduše i registrací meteostanice na stránkách www.meteo-pocasi.cz, čímž získáte řadu doplňků jako je například jednoduchý přehled o počasí, možnost exportovat naměřené hodnoty počasí do datového souboru, možnost vytvořit si banner pro webovou stránku s počasím meteostanice, miniaplikaci pro Windows s aktuálními hodnotami počasí atd.

Pokud vlastníte více meteostanic, lze je jednoduše prohlížet v jednom integrovaném prostředí.

Všechny aktuální manuály a programy naleznete v sekci „Download“ na stránkách www.meteo-pocasi.cz.

Přejeme příjemné počasí.

Výrobce:

Sídlo společnosti a fakturační adresa:

WANET s.r.o.

Úvoz 159/26, Hradčany

118 00, Praha 1

Česká republika

Servisní středisko:

WANET s.r.o.

Šafaříková 1295

757 01, Valašské Meziříčí

Česká republika

info@meteo-pocasi.cz

